

Привод CDC 200/350



Описание

- » Возможность применения для створок дымоотвода, D+H дымо- и теплоудаления в соответствии с нормами EN 12101-2, а также для ежедневной вентиляции
- » Двигатель с микропроцессорным управлением
- » Интегрированное тандемное защитное отключение для работы не более 2 приводов на одной оконной створке
- » Питание и сигналы макс. для 3 приводов, подключенных в ряд без тандемного режима работы (TMS) с шлейфованием
- » Разгрузка уплотнения после процесса закрывания
- » Электроснабжение подключается слева или справа
- » Программируемые функции привода и различные параметры привода
- » Управляемое по времени реверсирование при распознавании препятствия в направлении ЗАКР. (активная защита закрывающих кромок)

Возможные опции привода

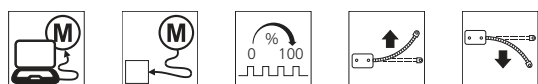

Пояснения к иконкам представлены на последней странице

Диаграмма силовых нагрузок

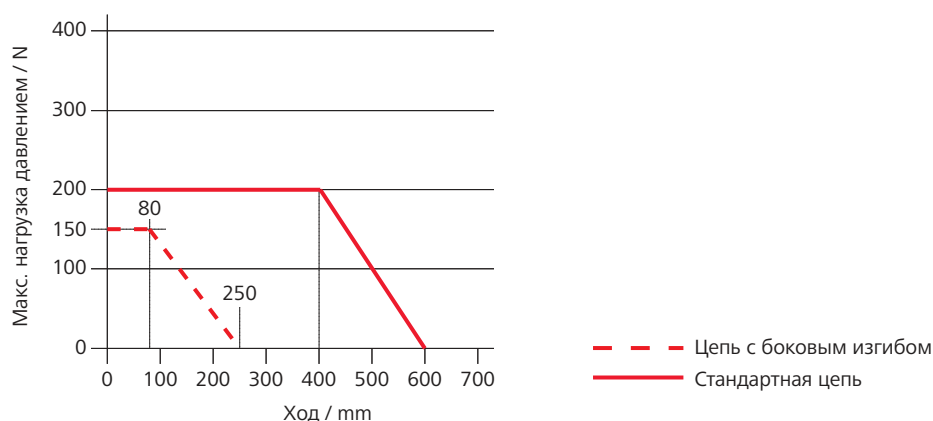

Технические характеристики

Питание	24 V DC / ±15 %
Тяговое усилие	150 N
Номинальное усилие запирания	1500 N
Срок службы	20000 циклов открытие - закрытие *
Рабочая скорость ОТКР.	6,7 mm/s
Рабочая скорость ЗАКР.	5 mm/s
Степень защиты	IP 50
Температурный диапазон	-5 °C ... +75 °C
Температурная стойкость	V300 (30 min / 300 °C)
Корпус	Алюминий, литье
Поверхность	Порошковое покрытие
Цвет	Алюминиевый белый (~ RAL 9006)
Подключение	Силиконовый кабель, 2,5 м
Ш x В x Г	405 x 30 x 38,5 mm
Вес	1,10 kg

* При эксплуатации в вертикальном положении предварительно проконсультироваться в отделе продаж D+H !

Габаритные размеры

Все данные в мм

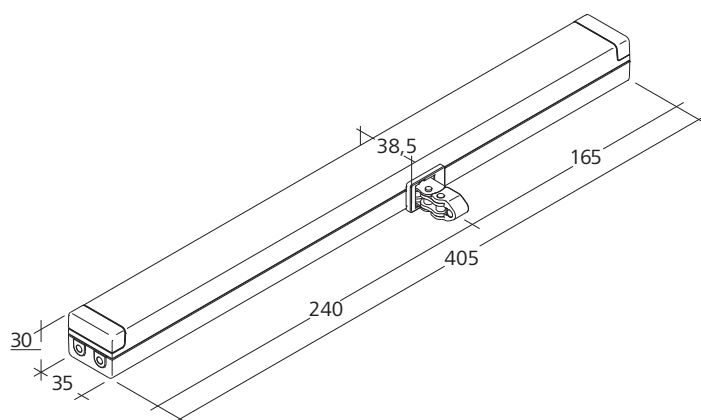

Исполнение

Тип	№ арт.	Ход	Номинальный входной ток	Усилие давления	Примечание
CDC 200/350	25.000.15	350 mm	0,6 A	200 N	
CDC 200/350-SBD	25.002.15	350 mm	0,5 A	150 N	Цепь с боковым изгибом вниз (SBD)
CDC 200/350-SBU	25.002.20	350 mm	0,5 A	150 N	Цепь с боковым изгибом вверх (SBU)
CDC 350-PLP	25.000.00				Возможны варианты

Крепления не входят в комплект поставки и заказываются отдельно.

Привод CDC 200/350-BSY+ Set



Описание

- » Возможность применения для створок дымоотвода, D+H дымо- и теплоудаления в соответствии с нормами EN 12101-2, а также для ежедневной вентиляции
- » Встроенная система двигателя BSY+ и микропроцессорное электронное управление синхронизацией
- » В одной синхронизированной группе может быть до 8 приводов
- » Подключение макс. 3 приводов в ряд со сквозной передачей питания и сигнала
- » Разгрузка уплотнения после процесса закрывания
- » Электроснабжение подключается слева или справа
- » Программируемые функции привода и различные параметры привода
- » Рабочая скорость в направлении ЗАКР. снижена до 5 mm/s (пассивная защита закрывающих кромок)
- » Управляемое по времени реверсирование при распознавании препятствия в направлении ЗАКР. (активная защита закрывающих кромок)

Возможные опции привода



Пояснения к иконкам представлены на последней странице

Диаграмма силовых нагрузок

Данные по каждому приводу

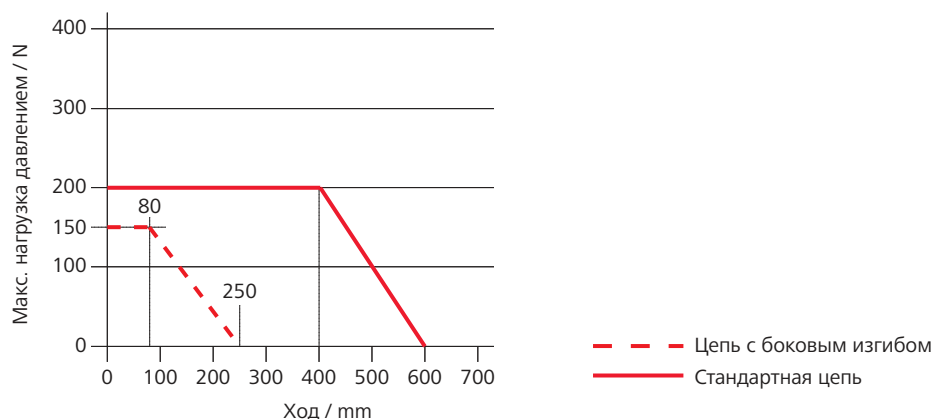

Технические характеристики

Данные по каждому приводу

Питание	24 V DC / ±15 %
Тяговое усилие	150 N
Номинальное усилие запираания	1500 N
Срок службы	20000 циклов открытие - закрытие *
Рабочая скорость ОТКР.	6,7 mm/s
Рабочая скорость ЗАКР.	5 mm/s
Степень защиты	IP 50
Температурный диапазон	-5 °C ... +75 °C
Температурная стойкость	V300 (30 min / 300 °C)
Корпус	Алюминий, литье
Поверхность	Порошковое покрытие
Цвет	Алюминиевый белый (~ RAL 9006)
Подключение	Силиконовый кабель, 2,5 м
Ш x В x Г	405 x 30 x 38,5 mm
Вес	1,10 kg

* При эксплуатации в вертикальном положении предварительно проконсультироваться в отделе продаж D+H !

Габаритные размеры

Все данные в mm

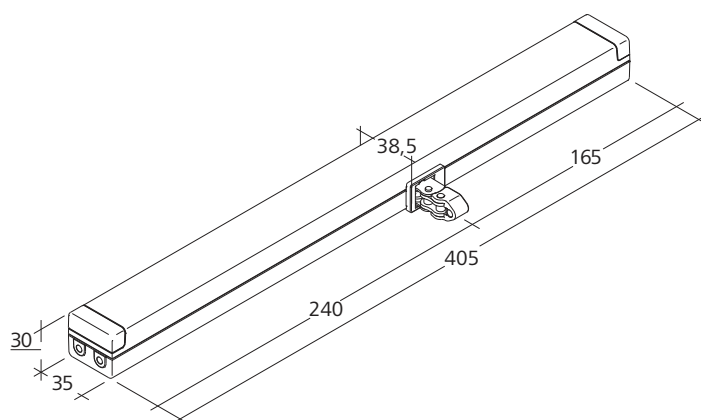

Исполнение

Номинальный входной ток каждого привода

Тип	№ арт.	Ход	Номинальный входной ток	Усилие давления	Примечание
CDC 200/350-BSY+ Set	25.001.05	350 mm	0,6 A	200 N	
CDC 200/350-SBD-BSY+ Set	25.003.05	350 mm	0,5 A	150 N	Цепь с боковым изгибом вниз (SBD)
CDC 200/350-SBU-BSY+ Set	25.003.10	350 mm	0,5 A	150 N	Цепь с боковым изгибом вверх (SBU)
CDC 350-BSY+	25.001.00				Возможны варианты

Крепления не входят в комплект поставки и заказываются отдельно.

Привод CDC 200/600



Описание

- » Возможность применения для створок дымоотвода, D+H дымо- и теплоудаления в соответствии с нормами EN 12101-2, а также для ежедневной вентиляции
- » Двигатель с микропроцессорным управлением
- » Функция ускоренного открывания (HS) для особо быстрого открывания окон в случае пожара (дымо- и теплоудаление)
- » Интегрированное тандемное защитное отключение для работы не более 2 приводов на одной оконной створке
- » Питание и сигналы макс. для 3 приводов, подключенных в ряд без тандемного режима работы (TMS) с шлейфованием
- » Разгрузка уплотнения после процесса закрывания
- » Электроснабжение подключается слева или справа
- » Программируемые функции привода и различные параметры привода
- » Рабочая скорость в направлении ЗАКР. снижена до 5 mm/s (пассивная защита закрывающих кромок)
- » Управляемое по времени реверсирование при распознавании препятствия в направлении ЗАКР. (активная защита закрывающих кромок)

Возможные опции привода

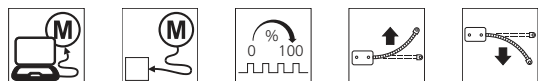

Пояснения к иконкам представлены на последней странице

Диаграмма силовых нагрузок

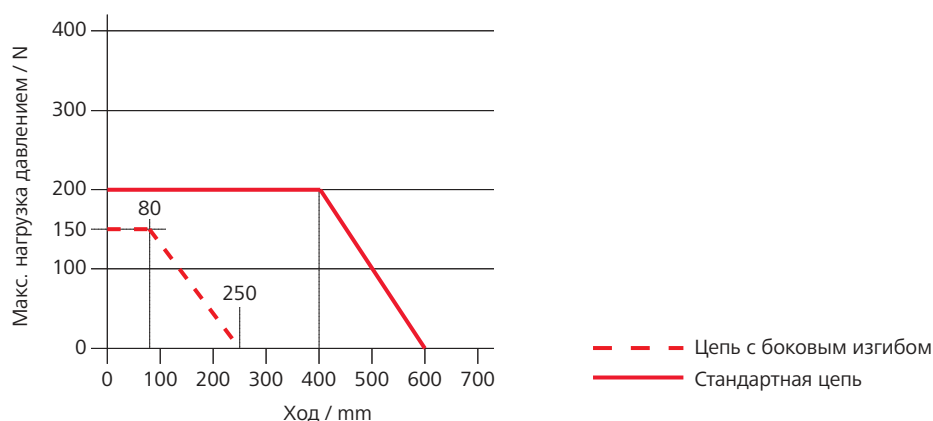

Технические характеристики

Питание	24 V DC / ±15 %
Тяговое усилие	200 N
Номинальное усилие запираия	1500 N
Срок службы	20000 циклов открывание - закрывание *
Рабочая скорость ОТКР.	6,7 mm/s
Рабочая скорость ОТКР. - RWA	11,4 mm/s
Рабочая скорость ЗАКР.	6,7 mm/s
Степень защиты	IP 50
Температурный диапазон	-5 °C ... +75 °C
Температурная стойкость	V300 (30 min / 300 °C)
Корпус	Алюминий, литье
Поверхность	Порошковое покрытие
Цвет	Алюминиевый белый (~ RAL 9006)
Подключение	Силиконовый кабель, 2,5 m
Ш x В x Г	530 x 30 x 38,5 mm
Вес	1,31 kg

* При эксплуатации в вертикальном положении предварительно проконсультироваться в отделе продаж D+H !

Габаритные размеры

Все данные в mm

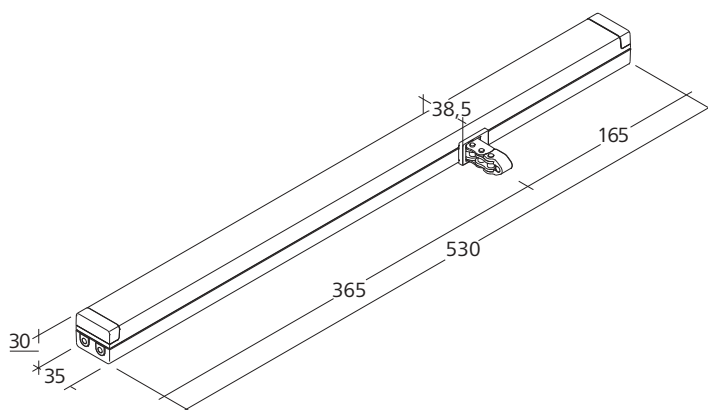

Исполнение

Тип	№ арт.	Ход	Номинальный входной ток	Усилие давления	Примечание
CDC 200/600	25.004.15	600 mm	1 A	200 N	
CDC 200/600-SBD	25.006.15	600 mm	0,83 A	150 N	Цепь с боковым изгибом вниз (SBD)
CDC 200/600-SBU	25.006.20	600 mm	0,83 A	150 N	Цепь с боковым изгибом вверх (SBU)
CDC 600-PLP	25.004.00				Возможны варианты

Крепления не входят в комплект поставки и заказываются отдельно.

Привод CDC 200/600-BSY+ Set



Описание

- » Возможность применения для створок дымоотвода, D+H дымо- и теплоудаления в соответствии с нормами EN 12101-2, а также для ежедневной вентиляции
- » Встроенная система двигателя BSY+ и микропроцессорное электронное управление синхронизацией
- » Функция ускоренного открывания (HS) для особо быстрого открывания окон в случае пожара (дымо- и теплоудаление)
- » В одной синхронизированной группе может быть до 8 приводов
- » Подключение макс. 3 приводов в ряд со сквозной передачей питания и сигнала
- » Разгрузка уплотнения после процесса закрывания
- » Электроснабжение подключается слева или справа
- » Программируемые функции привода и различные параметры привода
- » Рабочая скорость в направлении ЗАКР. снижена до 5 mm/s (пассивная защита закрывающих кромок)
- » Управляемое по времени реверсирование при распознавании препятствия в направлении ЗАКР. (активная защита закрывающих кромок)

Возможные опции привода



Пояснения к иконкам представлены на последней странице

Диаграмма силовых нагрузок

Данные по каждому приводу

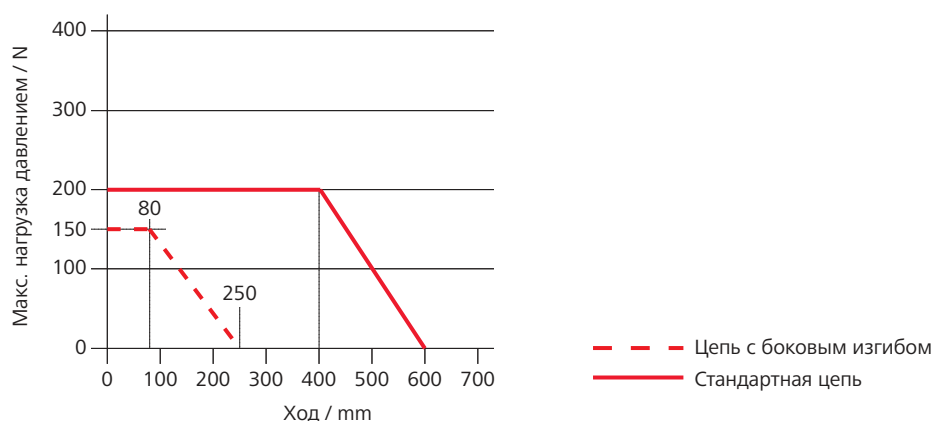

Технические характеристики

Данные по каждому приводу

Питание	24 V DC / ±15 %
Тяговое усилие	200 N
Номинальное усилие запирания	1500 N
Срок службы	20000 циклов открытие - закрытие *
Рабочая скорость ОТКР.	6,7 mm/s
Рабочая скорость ОТКР. - RWA	11,4 mm/s
Рабочая скорость ЗАКР.	6,7 mm/s
Степень защиты	IP 50
Температурный диапазон	-5 °C ... +75 °C
Температурная стойкость	V300 (30 min / 300 °C)
Корпус	Алюминий, литье
Поверхность	Порошковое покрытие
Цвет	Алюминиевый белый (~ RAL 9006)
Подключение	Силиконовый кабель, 2,5 m
Ш x В x Г	530 x 30 x 38,5 mm
Вес	1,31 kg

* При эксплуатации в вертикальном положении предварительно проконсультироваться в отделе продаж D+H !

Габаритные размеры

Все данные в mm

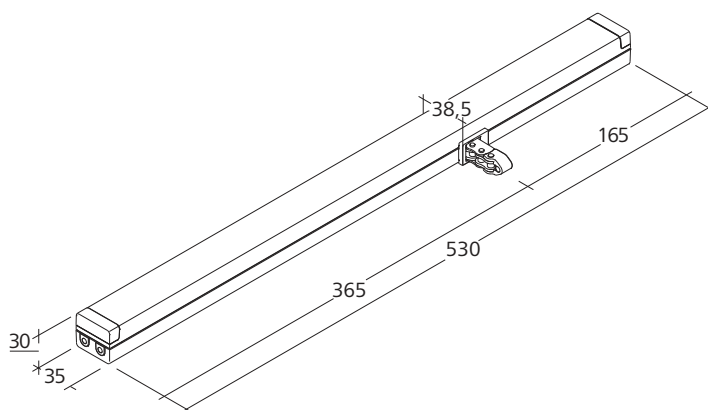

Исполнение

Номинальный входной ток каждого привода

Тип	№ арт.	Ход	Номинальный входной ток	Усилие давления	Примечание
CDC 200/600-BSY+ Set	25.005.05	600 mm	1 A	200 N	
CDC 200/600-SBD-BSY+ Set	25.007.05	600 mm	0,83 A	150 N	Цепь с боковым изгибом вниз (SBD)
CDC 200/600-SBU-BSY+ Set	25.007.10	600 mm	0,83 A	150 N	Цепь с боковым изгибом вверх (SBU)
CDC 600-BSY+	25.005.00				Возможны варианты

Крепления не входят в комплект поставки и заказываются отдельно.

Комплекты креплений для CDC



CDC-BS088-VFO



CDC-BS077-VSI



CDC-BS089-VFI

Описание

- » Оптимальный подбор комплектов креплений к соответствующим системам профилей
- » Решения для дымоудаления согласно EN 12101-2, проверенные во всей системе
- » Все необходимые крепежные материалы входят в объем поставки креплений
- » По желанию клиента возможна поставка в специальных цветовых решениях
- » Имеются прикладные чертежи, соответствующие данным производителям окон и фасадов

Откидное и поворотное окно, открывается внутрь, встроенное, CDC 200/350

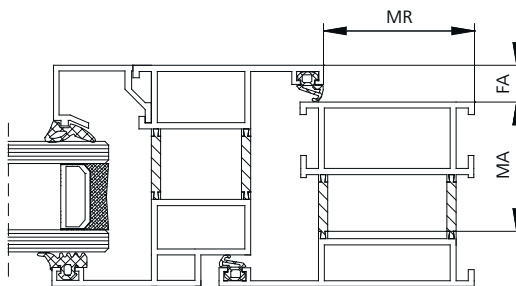
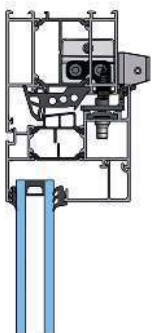

Производитель профиля	Серия профиля	№ арт.	Комплект креплений	MR	MA	FA
Профили деревянного окна		25.AAA.KS	CDC-BS001-IFI	35 mm	52	5 - 20 mm
Профили деревянного окна		25.ABF.KS	CDC-BS010-IFI			
Профили деревянного окна		25.AHM.KS	CDC-BS094-IFI (WH)	22 mm	44	33 mm
Alcoa-Kawneer®	AA610	25.AER.KS	CDC-BS051-IFI	48 mm	38	8 mm
Alcoa-Kawneer®	AA610HW	25.AER.KS	CDC-BS051-IFI	48 mm	38	8 mm
Alcoa-Kawneer®	AA720	25.AER.KS	CDC-BS051-IFI	48 mm	38	8 mm
Alcoa-Kawneer®	AA720HI	25.AER.KS	CDC-BS051-IFI	48 mm	38	8 mm
Alcoa-Kawneer®	AA720HWI	25.AER.KS	CDC-BS051-IFI	48 mm	38	8 mm
Aluprof®	MB-59S	25.AEV.KS	CDC-BS055-IFI	49 mm	38	9 mm
Aluprof®	MB-60	25.AGJ.KS	CDC-BS072-IFI	50 mm	38	9 mm
Aluprof®	MB-70	25.AGL.KS	CDC-BS074-IFI	50 mm	38	9 mm
Gutmann®	S70	25.AET.KS	CDC-BS053-IFI	46 mm	38	10 mm
Gutmann®	S70+ HW	25.AET.KS	CDC-BS053-IFI	46 mm	38	10 mm
Heroal®	065	25.ADL.KS	CDC-BS033-IFI	50 mm	38	10 mm
Heroal®	065i	25.ADL.KS	CDC-BS033-IFI	50 mm	38	10 mm
Heroal®	065,1	25.ADL.KS	CDC-BS033-IFI	50 mm	38	10 mm
Heroal®	065i.1	25.ADL.KS	CDC-BS033-IFI	50 mm	38	10 mm
Heroal®	110E	25.ADL.KS	CDC-BS033-IFI	50 mm	38	10 mm
Heroal®	110ES	25.AFW.KS	CDC-BS067-IFI	42 mm	38	12 mm
Heroal®	W 72	25.AFW.KS	CDC-BS067-IFI	42 mm		12 mm
Hueck®	1,0	25.AEL.KS	CDC-BS047-IFI	41 mm	38	11 mm
Hueck®	72E	25.AEN.KS	CDC-BS049-IFI	42 mm	38	10 mm
Hueck®	Lambda 77	25.AEL.KS	CDC-BS047-IFI	41 mm	38	11 mm
Raico®	FRAME+	25.AFM.KS	CDC-BS062-IFI	48 mm	38	12 mm
Reynaers®	CS 59	25.ADA.KS	CDC-BS027-IFI	47 mm	38	9 mm
Reynaers®	CS 68	25.ACY.KS	CDC-BS025-IFI	47 mm	38	9 mm
Reynaers®	CS 77	25.ACY.KS	CDC-BS025-IFI	47 mm	38	9 mm
Reynaers®	CS 86-HI	25.ADE.KS	CDC-BS031-IFI	47 mm	38	9 mm
Reynaers®	Eco	25.ADC.KS	CDC-BS029-IFI	47 mm	38	9 mm
Sapa®	SFB 1074	25.AFE.KS	CDC-BS059-IFI	39 mm	38	10 mm
Schüco®	AWS xx	25.ADN.KS	CDC-BS034-IFI	49 mm	38	10 mm
Schüco®	Corona SI	25.AHL.KS	CDC-BS092-IFI (WH)	22 mm	44	33 mm
Schüco®	Royal S xx.HI	25.ADN.KS	CDC-BS034-IFI	49 mm	38	11 mm
Sykon®	70	25.AEZ.KS	CDC-BS057-IFI	49 mm	38	10 mm
Sykon®	75	25.AEZ.KS	CDC-BS057-IFI	49 mm	38	10 mm

Откидное и поворотное окно, открывается внутрь, встроенное, CDC 200/350

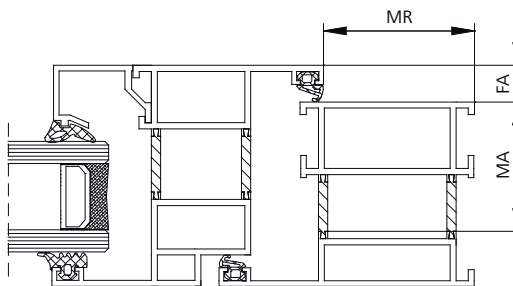
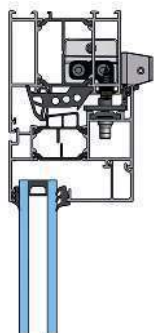

Производитель профиля	Серия профиля	№ арт.	Комплект креплений	MR	MA	FA
Wicona®	WICLINE 65	25.AGY.KS	CDC-BS078-IFI	45 mm	38	10 mm
Wicona®	WICLINE 65	25.AHD.KS	CDC-BS082-IFIS	45 mm	38	10 mm
Wicona®	WICLINE 75 EVO	25.AGY.KS	CDC-BS078-IFI	45 mm	38	10 mm
Wicona®	WICLINE 75 EVO	25.AHD.KS	CDC-BS082-IFIS	45 mm	38	10 mm
Wicona®	WICLINE 65	25.AEG.KS	CDC-BS043-IFI	47 mm	38	11 mm
Wicona®	WICLINE 77	25.AEG.KS	CDC-BS043-IFI	47 mm	38	11 mm
Wicona®	WICLINE 60E	25.AEJ.KS	CDC-BS045-IFI	47 mm	38	10 mm
Wicona®	WICLINE 70E	25.AEJ.KS	CDC-BS045-IFI	47 mm	38	10 mm

Откидное и поворотное окно, открывается внутрь, встроенное, CDC 200/600

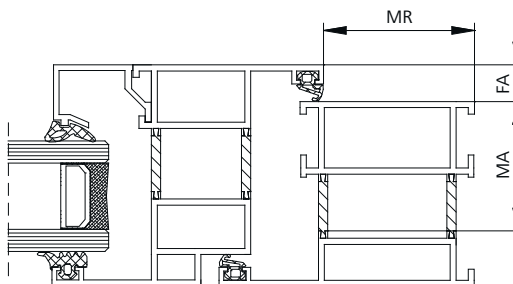
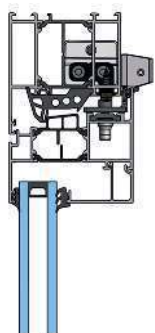

Производитель профиля	Серия профиля	№ арт.	Комплект креплений	MR	MA	FA
Профили деревянного окна		25.AAA.KS	CDC-BS001-IFI	35 mm	52	5 - 20 mm
Профили деревянного окна		25.ABF.KS	CDC-BS010-IFI			
Профили деревянного окна		25.AHM.KS	CDC-BS094-IFI (WH)	22 mm	44	33 mm
Alcoa-Kawneer®	AA610	25.AES.KS	CDC-BS052-IFI	48 mm	38	8 mm
Alcoa-Kawneer®	AA610HW	25.AES.KS	CDC-BS052-IFI	48 mm	38	8 mm
Alcoa-Kawneer®	AA720	25.AES.KS	CDC-BS052-IFI	48 mm	38	8 mm
Alcoa-Kawneer®	AA720HI	25.AES.KS	CDC-BS052-IFI	48 mm	38	8 mm
Alcoa-Kawneer®	AA720HWI	25.AES.KS	CDC-BS052-IFI	48 mm	38	8 mm
Aluprof®	MB-59S	25.AEW.KS	CDC-BS056-IFI	49 mm	38	9 mm
Aluprof®	MB-60	25.AGK.KS	CDC-BS073-IFI	50 mm	38	9 mm
Aluprof®	MB-70	25.AGM.KS	CDC-BS075-IFI	50 mm	38	9 mm
Gutmann®	S70	25.AEU.KS	CDC-BS054-IFI	46 mm	38	10 mm
Gutmann®	S70+ HW	25.AEU.KS	CDC-BS054-IFI	46 mm	38	10 mm

Откидное и поворотное окно, открывается внутрь, встроенное, CDC 200/600

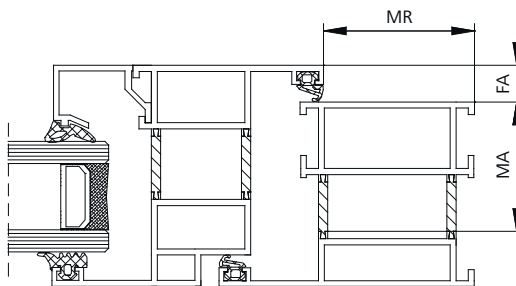
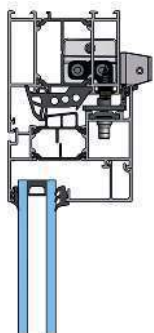

Производитель профиля	Серия профиля	№ арт.	Комплект креплений	MR	MA	FA
Heroal®	065	25.ADX.KS	CDC-BS039-IFI	50 mm	38	10 mm
Heroal®	065i	25.ADX.KS	CDC-BS039-IFI	50 mm	38	10 mm
Heroal®	065,1	25.ADX.KS	CDC-BS039-IFI	50 mm	38	10 mm
Heroal®	065i.1	25.ADX.KS	CDC-BS039-IFI	50 mm	38	10 mm
Heroal®	110E	25.ADX.KS	CDC-BS039-IFI	50 mm	38	10 mm
Heroal®	110ES	25.AFX.KS	CDC-BS068-IFI	42 mm	38	12 mm
Heroal®	W 72	25.AFX.KS	CDC-BS068-IFI	42 mm		12 mm
Hueck®	1,0	25.AEM.KS	CDC-BS048-IFI	42 mm	38	11 mm
Hueck®	72E	25.AEP.KS	CDC-BS050-IFI	42 mm	38	10 mm
Hueck®	Lambda 77	25.AEM.KS	CDC-BS048-IFI	41 mm	38	11 mm
Raico®	FRAME+	25.AFN.KS	CDC-BS063-IFI	48 mm	38	12 mm
Reynaers®	CS 59	25.ADB.KS	CDC-BS028-IFI	47 mm	38	9 mm
Reynaers®	CS 68	25.ACZ.KS	CDC-BS026-IFI	47 mm	38	9 mm
Reynaers®	CS 77	25.ACZ.KS	CDC-BS026-IFI	47 mm	38	9 mm
Reynaers®	CS 86-HI	25.ADF.KS	CDC-BS032-IFI	47 mm	38	9 mm
Reynaers®	Eco	25.ADD.KS	CDC-BS030-IFI	47 mm	38	9 mm
Sapa®	SFB 1074	25.AFF.KS	CDC-BS060-IFI	39 mm	38	10 mm
Schüco®	AWS xx	25.ADP.KS	CDC-BS035-IFI	49 mm	38	10 mm
Schüco®	Corona SI	25.AHV.KS	CDC-BS093-IFI (WH)	22 mm	44	33 mm
Schüco®	Royal S xx.HI	25.ADP.KS	CDC-BS035-IFI	49 mm	38	10 mm
Sykon®	70	25.AFA.KS	CDC-BS058-IFI	49 mm	38	10 mm
Sykon®	75	25.AFA.KS	CDC-BS058-IFI	49 mm	38	10 mm
Wicona®	WICLINE 65	25.AGZ.KS	CDC-BS079-IFI	45 mm	38	10 mm
Wicona®	WICLINE 65	25.AHE.KS	CDC-BS083-IFIS	45 mm	38	10 mm
Wicona®	WICLINE 75 EVO	25.AGZ.KS	CDC-BS079-IFI	45 mm	38	10 mm
Wicona®	WICLINE 75 EVO	25.AHE.KS	CDC-BS083-IFIS	45 mm	38	10 mm
Wicona®	WICLINE 65	25.AEH.KS	CDC-BS044-IFI	47 mm	38	11 mm
Wicona®	WICLINE 77	25.AEH.KS	CDC-BS044-IFI	47 mm	38	11 mm
Wicona®	WICLINE 60E	25.AEK.KS	CDC-BS046-IFI	47 mm	38	10 mm
Wicona®	WICLINE 70E	25.AEK.KS	CDC-BS046-IFI	37 mm	38	10 mm

Откидное и поворотное окно, открывание внутрь

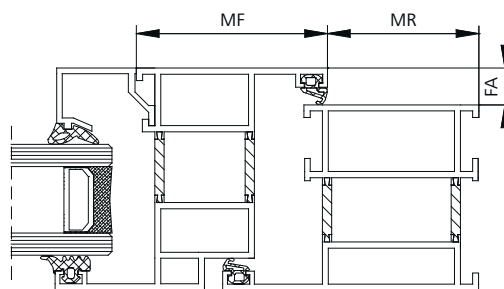
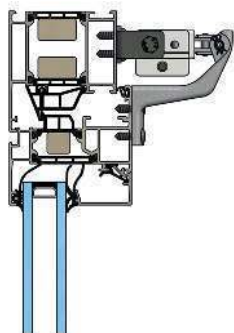

Производитель профиля	Серия профиля	№ арт.	Комплект креплений	MF	MR	FA
Raico®	FRAME+ 75	25.AHG.KS	CDC-BS089-VFI	39 mm	40 mm	0 - 15 mm
Raico®	FRAME+ 75 WI	25.AHJ.KS	CDC-BS091-VSI	41 mm	25 mm	0 - 15 mm
Raico®	FRAME+ 90 WI	25.AHG.KS	CDC-BS089-VFI	39 mm	40 mm	0 - 15 mm

Откидное и поворотное окно, открывание наружу

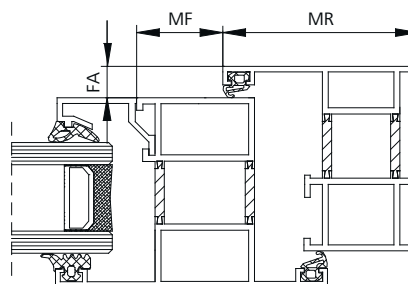
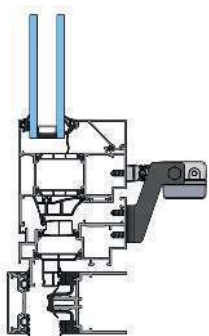

Производитель профиля	Серия профиля	№ арт.	Комплект креплений	MF	MR	FA
Raico®	FRAME+ 75 WA	25.AHH.KS	CDC-BS090-VFO	21 mm	45 mm	0 - 15 mm

Откидное верхнеподвесное, параллельно-раздвижное окно, открывание наружу

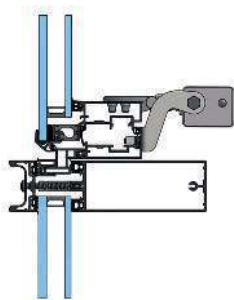

Производитель профиля	Серия профиля	№ арт.	Комплект креплений
Aluprof®	MB-SR50	25.AGE.KS	CDC-BS071-VFO
Colt®	Kameleon E	25.AFG.KS	CDC-BS061-VFO
Gutmann®	S70 SK	25.ACE.KS	CDC-BS021-VFO
Raico®	FRAME+ 75 WA	25.AHH.KS	CDC-BS090-VFO
Raico®	WING 50 SK-R	25.ACE.KS	CDC-BS021-VFO
Raico®	WING 50 SK-R	25.AFL.KS	CDC-BS065-VFO
Reynaers®	CW 50	25.ADW.KS	CDC-BS038-VFO
Sapa®	PAF	25.AHB.KS	CDC-BS080-VFO
Sapa®	SFB 1074	25.AFZ.KS	CDC-BS069-VFO
Sapa®	SFB 1074 + доп. профиль	25.AGC.KS	CDC-BS070-VFO
Sapa®	SKF	25.AHB.KS	CDC-BS080-VFO
Schüco®	AWS 102	25.ABE.KS	CDC-BS009-VFO
Skandinaviska®	SG 2000	25.AGA.KS	CDC-BS064-VFO

Кровельное окно, CDC 200/350



Производитель профиля	Серия профиля	№ арт.	Комплект креплений
VELUX®	GGL	25.ACG.KS	CDC-BS022
VELUX®	GGU	25.ACG.KS	CDC-BS022

Кровельное окно, CDC 200/600



Производитель профиля	Серия профиля	№ арт.	Комплект креплений
VELUX®	GGL	25.ACH.KS	CDC-BS023
VELUX®	GGU	25.ACH.KS	CDC-BS023

Универсальные комплекты креплений, открывание внутрь

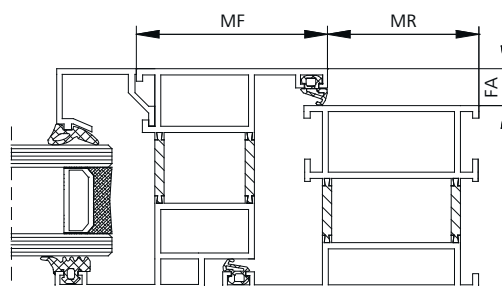
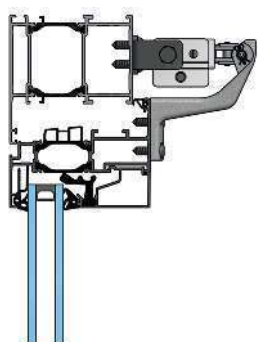

Применение	№ арт.	Комплект креплений	MF	MR	FA
Монтаж в наружную оконную коробку с открыванием внутрь	25.AFJ.KS	CDC-BS066-VFI	39 mm	40 mm	8 - 11 mm
Монтаж на створке с открыванием внутрь	25.AFH.KS	CDC-BS077-VSI	41 mm	25 mm	8 - 11 mm

Универсальные комплекты креплений, открывание наружу

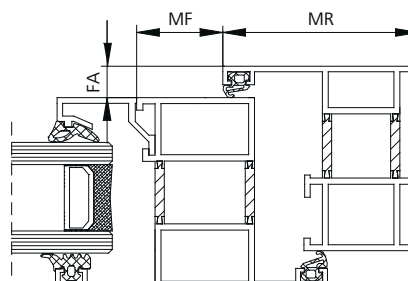
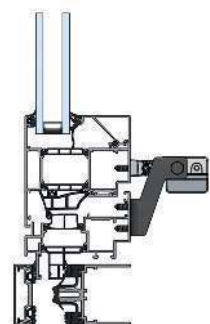

Применение	№ арт.	Комплект креплений	MF	MR	FA
Монтаж в наружную оконную коробку с открыванием наружу	25.AGN.KS	CDC-BS076-VFO	21 mm	30 mm	8 - 11 mm
Монтаж в наружную оконную коробку с открыванием наружу	25.AFK.KS	CDC-BS088-VFO	21 mm	45 mm	8 - 11 mm

Шаблоны для сверления отверстий



Тип	№ арт.	Комплект креплений	Цвет
DTP 4	68.700.39	CDC-BS066-VFI	Красный
DTP 5	68.700.40	CDC-BS077-VSI	Серый
DTP 6	68.700.41	CDC-BS088-VFO	Белый

Цепь с боковым изгибом SBD / SBU

Цепь привода со сгибанием только в одном направлении, для неповоротных (жестко смонтированных) приводов

Внешний монтаж

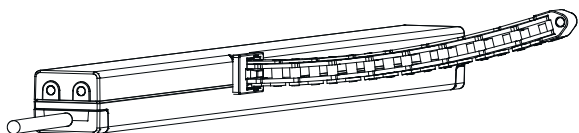

Цепь с боковым изгибом SBD

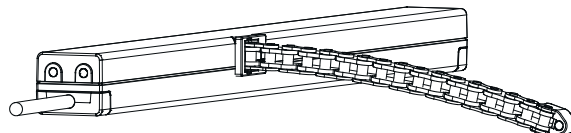

Цепь с боковым изгибом SBU

Встроенный монтаж

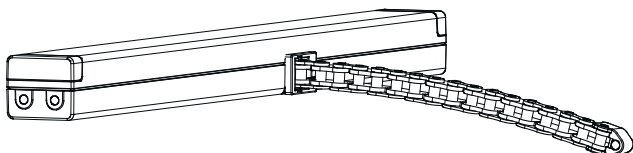

Цепь с боковым изгибом SBD

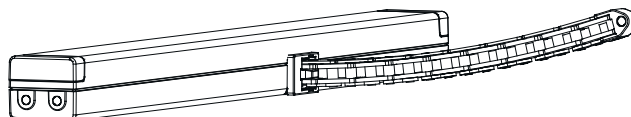

Цепь с боковым изгибом SBU

Данные действительны для **неповоротного** монтажа привода.



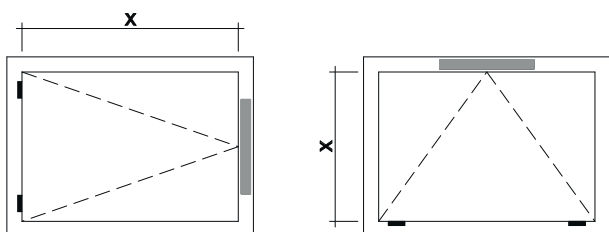











Стандартная цепь



Минимальный размер (x) (mm) = ход (mm) x 3,9

Цепь с боковым изгибом

Ход	Минимальный размер (x)	
	CDC 200/350	CDC 200/600
150 mm	300 mm	300 mm
280 mm	450 mm	450 mm
350 mm	550 mm	550 mm
400 mm		650 mm
500 mm		800 mm
600 mm		950 mm

-  **HS (High-Speed)**
Функция быстрого хода в устройствах дымо- и теплоудаления гарантирует достижение конечного положения за 60 с. Как правило, при повседневной эксплуатации в режиме вентиляции привод работает тихо и быстро.
-  **Программирование функций**
Возможность индивидуальной настройки параметров привода (например, хода) с помощью программного обеспечения и соответствующих сервисных инструментов для приводов, которые оборудованы электронными модулями PLP-, BSY- или BSY+.
-  **Сигнал BRV**
Сигнал привода через линию управления, если привод находится в полностью выдвинутом или задвинутом положении. В сочетании с модулями AT 41 и ERM 44 этот сигнал поступает на центральный управляющий пост здания, в сами модули или на привод блокировки. Сигнал BRV не является беспотенциальным.
-  **BSY+ (синхронизация приводов)**
Наряду с функцией синхронизации BSY функция BSY+ позволяет устанавливать связь между различными компонентами, смонтированными на окне, например, между цепными приводами во время синхронного хода или между приводами окна и блокировки (например FRA 11 BSY+ или VLD-BSY+).
-  **Сигнал SGI (сообщение о положении)**
В сочетании со съемным сервомодулем D+H SE 622 приводы могут активироваться с использованием точного позиционирования.
-  **SKS (защита закрывающей кромки)**
Опция для привода, которая позволяет напрямую подключить к нему клеммную защитную колодку или датчик присутствия (выходное сопротивление 5,6 кОм).
-  **Акустический сигнал (в соответствии с классом защиты)**
AS2 в соответствии с «классом защиты 2» согласно анализу рисков ZVEI благодаря предупредительному акустическому сигналу в направлении хода ЗАКР. AS3 в соответствии с «классом защиты 3» согласно анализу рисков ZVEI в дополнение к AS2 останавливает привод на 11 с при остаточном ходе 28 мм.
-  **Сообщение о конечном положении (ОТКР. / ЗАКР.)**
Обратный сигнал привода через встроенный беспотенциальный переключающий контакт. Он подается, когда цепь или зубчатая рейка полностью выдвигается или задвигается.
-  **Механическая корректировка**
Опция привода, предназначенная для корректировки рабочей длины или формы (например: средний выход цепи).
-  **TM — тандемный соединительный вал**
Опция для реечного привода, при которой приводы с ведомыми элементами зубчатой рейки (ZM) механически соединены друг с другом через передаточные валы (VW).
-  **SBD цепь с боковым изгибом**
Приводная цепь с размоткой в одном направлении, сгибаемая в направлении шарниров. Привод смонтирован стационарно (без возможности поворота).
-  **SBU цепь с боковым изгибом**
Приводная цепь с размоткой в одном направлении, сгибаемая в направлении шарниров. Привод смонтирован стационарно (без возможности поворота).
-  **WS (использование в бассейне)**
Опция для реечных приводов, которая позволяет эксплуатировать их в бассейне. Привод оснащается зубчатой рейкой A4, болтом с проушиной A4 и редуктором с ведущей шестерней из закаленной высококачественной стали.
-  **W (использование под открытым небом)**
Опция для реечных приводов, которая позволяет эксплуатировать их под открытым небом. Привод имеет отверстие для выравнивания давления (в зависимости от монтажа), лакокрасочное покрытие электронных компонентов для защиты от конденсата, а также редуктор с ведущей шестерней из закаленной высококачественной стали.